

کالیوز

درب بازکن تصویری مدل نفیس

مشخصات پنل درب بازکن نفیس

- دارای دوربین رنگی با کیفیت عالی و قابلیت تنظیم زاویه دید دوربین در ۴ جهت
- دارای بهترین دید در شب رنگی بدون برفک با استفاد از بهترین برندهای led
- حفاظت کامل قطعات الکترونیک داخلی از نفوذ رطوبت و گرد و غبار (IP65)
- مجهز به دزدگیر
- باز کردن درب توسط کارت یا تگ بدون سیم کشی اضافی (مدل کارت خوان)
- سهولت در اضافه یا حذف کردن کارت ها (مدل کارت خوان)

اجزای صفحه بیرونی

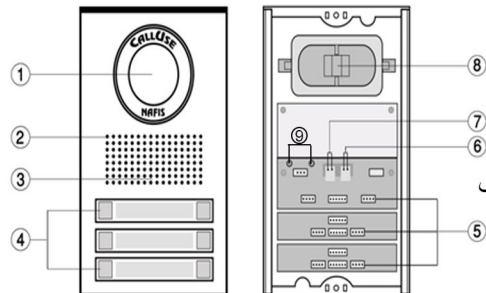
- 
۱. دوربین
 ۲. میکروفن
 ۳. بلندگو
 ۴. کلیدهای زنگ
 ۵. رابط های گوشی تصویری
 ۶. رابط قفل
 ۷. ارتباط AC ۱۲۷
 ۸. تنظیم زاویه دوربین
 ۹. پتانسیومتر تنظیم SPK و MIC



طریقه نصب صفحه بیرونی

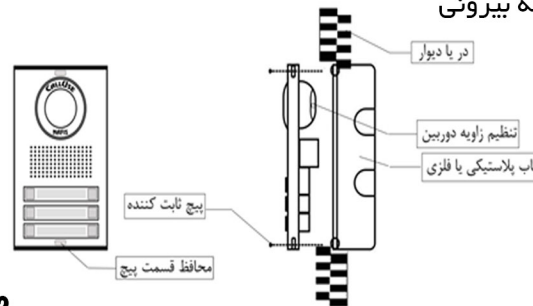

2

طریقه نصب دزدگیر

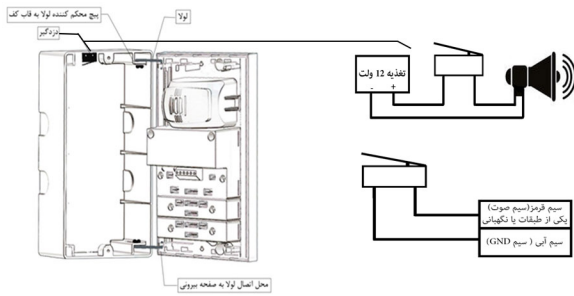
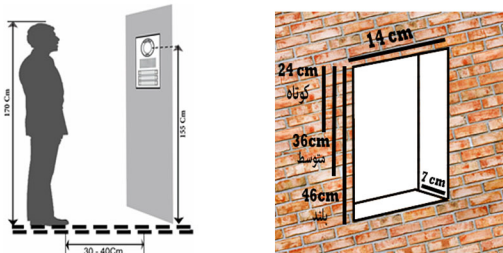

3

1



صفحه بیرونی شامل فیش رابط گوشی تصویری، رابط تغذیه صفحه (AC 12V) و رابط قفل می باشد.

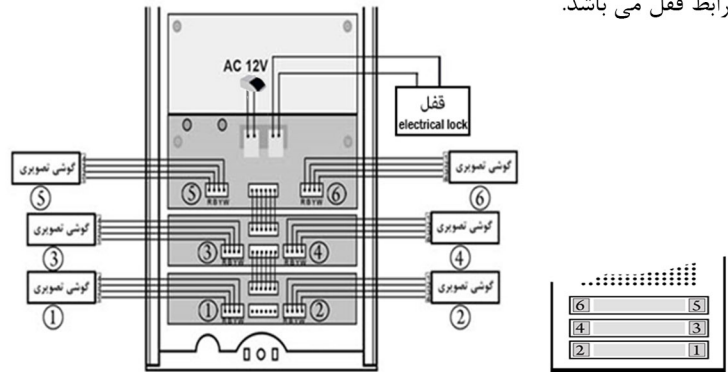

شیوه های ارتباط بین صفحه بیرونی و گوشی تصویری

دو روش برای اتصال صفحه بیرونی به گوشی تصویری وجود دارد:

(۱) شیوه مستقیم (استفاده از سوئیچر داخلی صفحه بیرونی)

در این روش ۴ سیم خروجی گوشی تصویری از هر واحد مستقیماً به فیش ورودی صفحه بیرونی متصل می گردد که در جدول زیر مشخص شده است.

گوشی تصویری	صفحه بیرونی	نوع سیگنال
1	قرمز	صوت
2	آبی	GND
3	زرد	VCC +12
4	سفید	تصویر

(۲) نصب به وسیله سوئیچر خارجی

از خروجی برد کنترل صفحه بیرونی ۴ رشته سیم به شرح ذیل به پورت ورودی سوئیچر وصل می شود:

سوئیچر خارجی دارای ۶ پورت خروجی می باشد. از هر یک از پورت های خروجی سوئیچر خارجی ۴ رشته سیم به گوشی تصویری و یک رشته سیم (B) به شاسی رنگ پنل متصل می شود.

طریقه معرفی کارت

ابتدا کارت ADD را مقابل ماژول قرار داده تا led سبز شروع به چشمک زدن نماید. حال کارت هایی که قرار است به سیستم اضافه شوند، یک به یک مقابل ماژول قرار داده تا به دستگاه شناسانده شده و بوق تایید زده شود. سپس مجدداً کارت ADD را مقابل ماژول گرفته تا led قرمز روشن گردد.

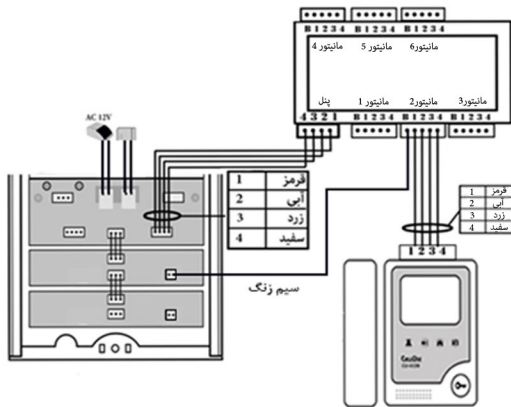

طریقه سیم کشی مشترک (۵سیمه) در پنل های سوئیچر دار نفیس:

در این روش جهت ۴ سیمه مشترک از فیش ۶ رشته اتصال برد سوئیچر مطابق با تصویر استفاده می شود. همچنین جهت سیم زنگ مانیتور ها از سیم قرمز خروجی در سوئیچر استفاده می گردد.

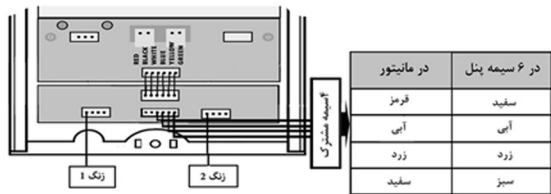

در ۶ سیمه پنل	در مانیتور
سفید	قرمز
آبی	آبی
زرد	زرد
سبز	سفید

نصب و استفاده از پنل های کارتخوان نفیس

در این سیستم با نزدیک کردن کارت یا تگ که قبلاً به دستگاه معرفی شده است به قفل برقی فرمان داده و درب باز می شود. مزیت استفاده از پنل های کارتخوان نفیس این است که نیازی به هیچگونه سیم کشی اضافه نمی باشد و کارت خوان به صورت اتوماتیک به قفل متصل به پنل فرمان می دهد.

طریقه حذف کارت ها به صورت تک به تک

ابتدا کارت REMOVE را مقابل ماژول قرار داده تا led قرمز شروع به چشمک زدن نماید. حال کارت های که قرار است از سیستم حذف شوند، یک به یک مقابل ماژول قرار داده تا از دستگاه حذف گردد و بوق تایید زده شود. سپس مجدداً کارت REMOVE را مقابل ماژول گرفته تا led قرمز کامل روشن گردد.



طریقه حذف تمامی کارت ها

ابتدا کارت REMOVE را مقابل ماژول قرار داد تا led قرمز شروع به چشمک زدن نماید. حال کارت ADD را مقابل ماژول میگیریم. سپس کارت REMOVE را مجدداً مقابل ماژول قرار داده تا led قرمز روشن گردد. پس از مدت زمان ۵ ثانیه کارت ها حذف خواهد شد.

توجه:

برای نصب پنل های کارت خوان جهت جلوگیری از تداخل درب بازکن های واحد های مختلف باید در مدار سیم کشی از سوئیچر استفاده گردد.